

CERTIFICADO

Componente certificado Passive House

ID del componente 1427wi04 válido hasta el 31 de diciembre de 2019

Passive House Institute
Dr. Wolfgang Feist
64283 Darmstadt
Alemania

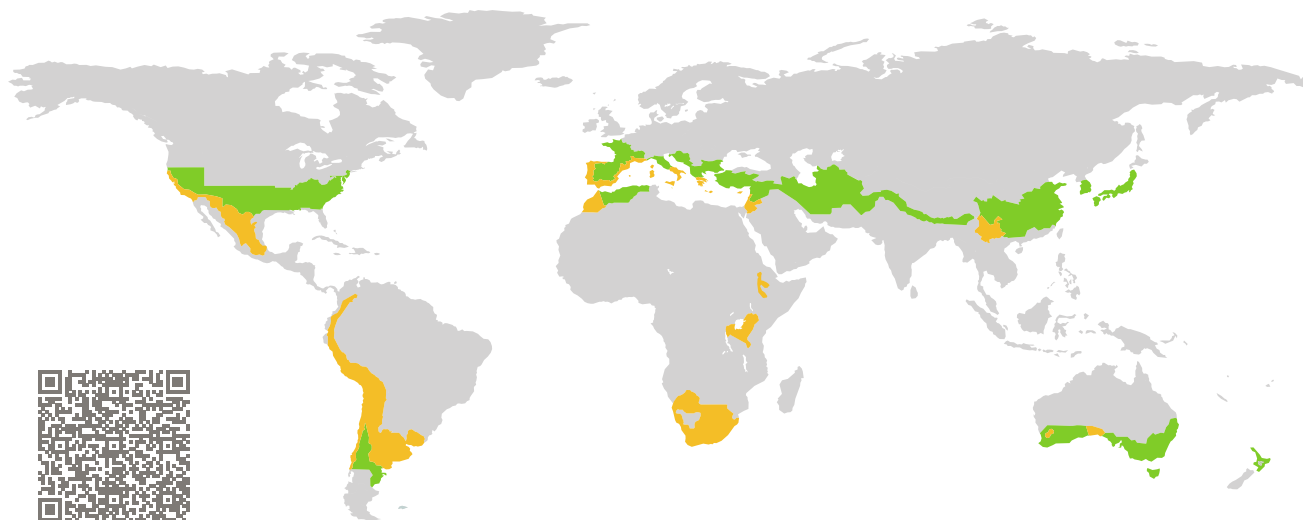

Categoría: **Marco de ventana**
Fabricante: **Finstral AG,
Ritten,
Italy**
Nombre del producto: **FIN-Window Nova-line 90**

Este certificado fue concedido basándose en los siguientes criterios para la zona climática cálida-templada

Confort $U_W = 1,00 \leq 1,00 \text{ W}/(\text{m}^2 \text{ K})$
 $U_{W, \text{installed}}$ $\leq 1,05 \text{ W}/(\text{m}^2 \text{ K})$
con $U_g = 0,90 \text{ W}/(\text{m}^2 \text{ K})$

Higiene $f_{Rsi=0,65} \geq 0,65$

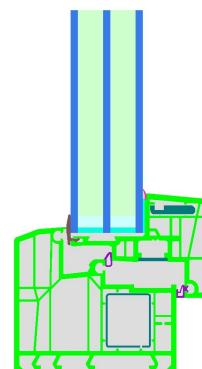

warm, temperate climate

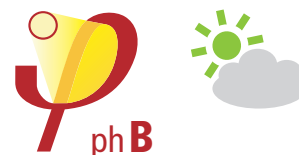

**CERTIFIED
COMPONENT**

Passive House Institute

Passive House
clase eficiencia

phE

phD

phC

phB

phA

www.passivehouse.com

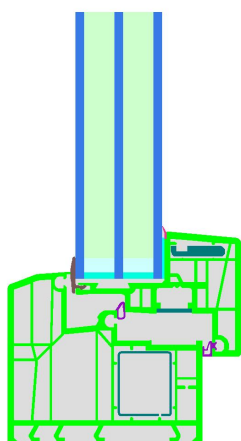

Modelo de cálculo

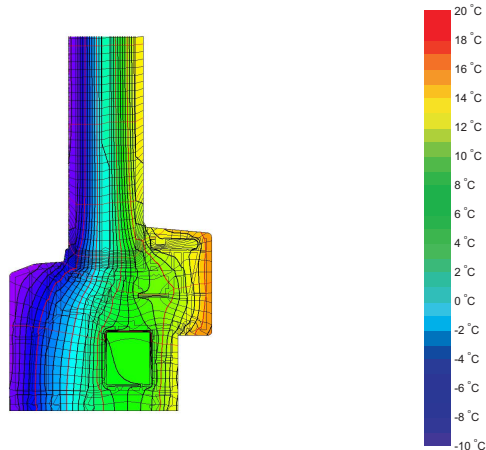

Isotermas

Descripción

Marco de ventana de PVC (PVC-U $\lambda=0,17$ W/mK). Acristalamiento: 4/14/4/14/4 Espesor del acristalamiento 40 mm (4/14/4/14/4), Altura de junquillo: 22 mm. Separador: Swisspacer Advancecon butilo como sellado secundario.

Explicación



Los valores-U para la ventana fueron calculados para un tamaño de ensayo de $1,23\text{ m} \times 1,48\text{ m}$ con $U_g = 0,90\text{ W}/(\text{m}^2\text{ K})$. Si se utiliza un acristalamiento de mayor calidad, los valores-U de la ventana se incrementarán como sigue:

Acristalamiento	$U_g =$	0,90	0,70	0,64	0,58	W/(m ² K)
		↓	↓	↓	↓	
Ventana	$U_W =$	1,00	0,86	0,82	0,77	W/(m ² K)

Los componentes transparentes del edificio son clasificados en categorías de eficiencia dependiendo de las pérdidas de calor a través de la parte opaca. Los valores-U del marco, anchos del marco, puentes térmicos en el acristalamiento y las longitudes de los bordes del acristalamiento son incluidos en estas pérdidas de calor. El informe detallado con los cálculos efectuados en el contexto de esta certificación está disponible por parte del fabricante.

El Passive House Institute ha definido los criterios internacionales de componentes para siete zonas climáticas. En principio, los componentes que han sido certificados para zonas climáticas con requerimientos más altos pueden ser utilizados también en climas con requisitos menos estrictos. En una zona climática en particular, puede tener sentido utilizar un componente de mayor calidad térmica que haya sido certificado para una zona climática con requisitos más estrictos.

Para mayor información relacionada con la certificación puede visitar www.passivehouse.com y passipedia.org.

Valores del marco			Ancho del marco b_f mm	Valor- U marco U_f W/(m ² K)	Valor- Ψ separador Ψ_g W/(m K)	Factor de temperatura $f_{RSi=0,65}$ [-]
Superior	(to)		99	0,98	0,033	0,71
Lateral	(s)		99	0,98	0,033	0,71
Inferior	(bo)		99	0,98	0,033	0,71
Montante móvil	(fm)		121	1,26	0,032	0,66
Separador: SWISSPACER Advance				Sellado secundario: Butyl		

Situaciones de instalación validadas

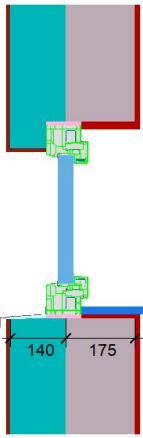
EIFS	
$U_{Muro} = 0,23 \text{ W/(m}^2 \text{ K)}$	
	
$\Psi_{install}$	W/(m K)
Superior	-0,003
Lateral	-0,003
Inferior	0,027
$U_{W,installed} = 1,02 \text{ W/(m}^2 \text{ K)}$	

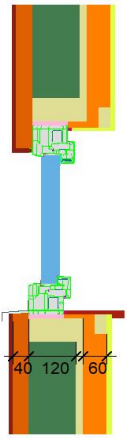
Estructura ligera de madera (abatible)	
$U_{Muro} = 0,19 \text{ W/(m}^2 \text{ K)}$	
	
$\Psi_{install}$	W/(m K)
Superior	0,007
Lateral	0,007
Inferior	0,022
$U_{W,installed} = 1,04 \text{ W/(m}^2 \text{ K)}$	

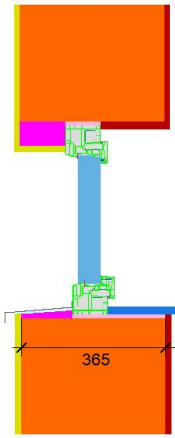
Muro monolítico (abatible)	
$U_{Muro} = 0,23 \text{ W/(m}^2 \text{ K)}$	
	
$\Psi_{install}$	W/(m K)
Superior	0,004
Lateral	0,004
Inferior	0,016
$U_{W,installed} = 1,03 \text{ W/(m}^2 \text{ K)}$	

